

PORTA ABRIU EM MADEIRA MACÇA
 PINTURA COM ESMALTE SINTÉTICO, ATÓXICO, NA COR BRANCA
 FECHADURA E MACANETA TIPO ROSETA, COM ACABAMENTO CROMADO
 DORNBANCAS DEVERÃO SER DE LATÃO E TERÃO PINO DE BOLA DE LATÃO

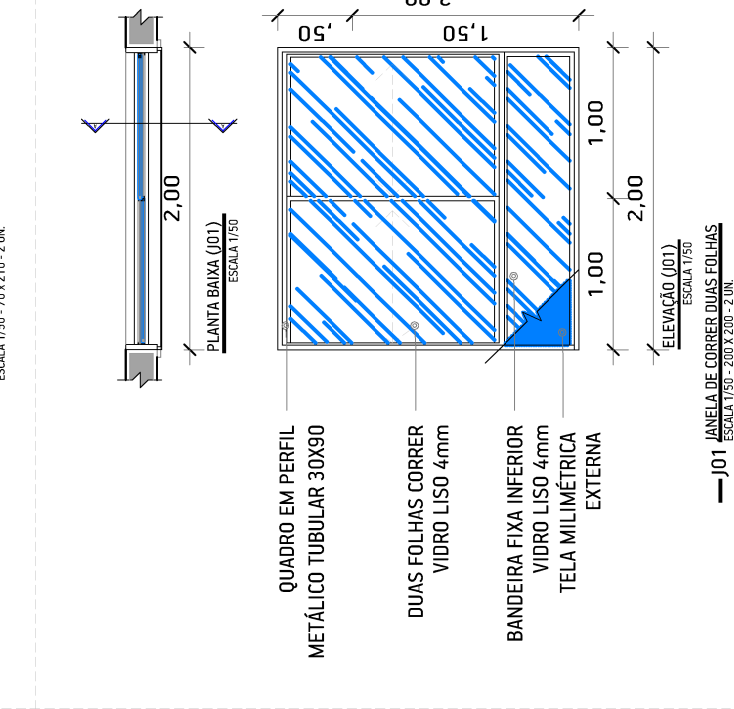

PORTA ABRIU EM ALUMÍNIO ANODIZADO NA COR NATURAL
 BANDEIRA FIXA VIDRO 4mm
 BARRA ANTI-PANICO, COM ACABAMENTO CROMADO
 DORNBANCAS DEVERÃO SER DE LATÃO E TERÃO PINO DE BOLA DE LATÃO

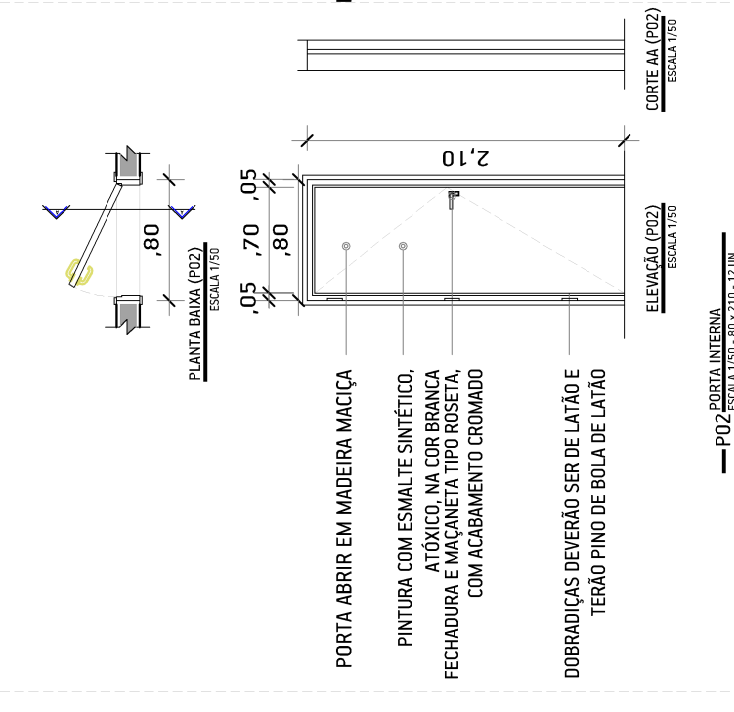

PORTA ABRIU EM MADEIRA MACÇA
 PINTURA COM ESMALTE SINTÉTICO, ATÓXICO, NA COR BRANCA
 FECHADURA E MACANETA TIPO ROSETA, COM ACABAMENTO CROMADO
 DORNBANCAS DEVERÃO SER DE LATÃO E TERÃO PINO DE BOLA DE LATÃO

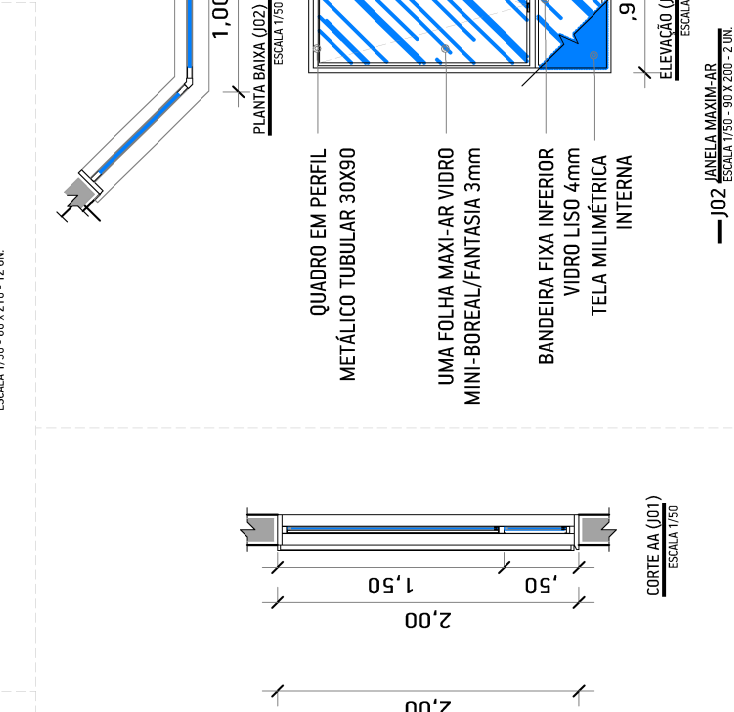

PORTA ABRIU EM ALUMÍNIO ANODIZADO NA COR NATURAL
 BANDEIRA FIXA VIDRO 4mm
 BARRA ANTI-PANICO, COM ACABAMENTO CROMADO
 DORNBANCAS DEVERÃO SER DE LATÃO E TERÃO PINO DE BOLA DE LATÃO

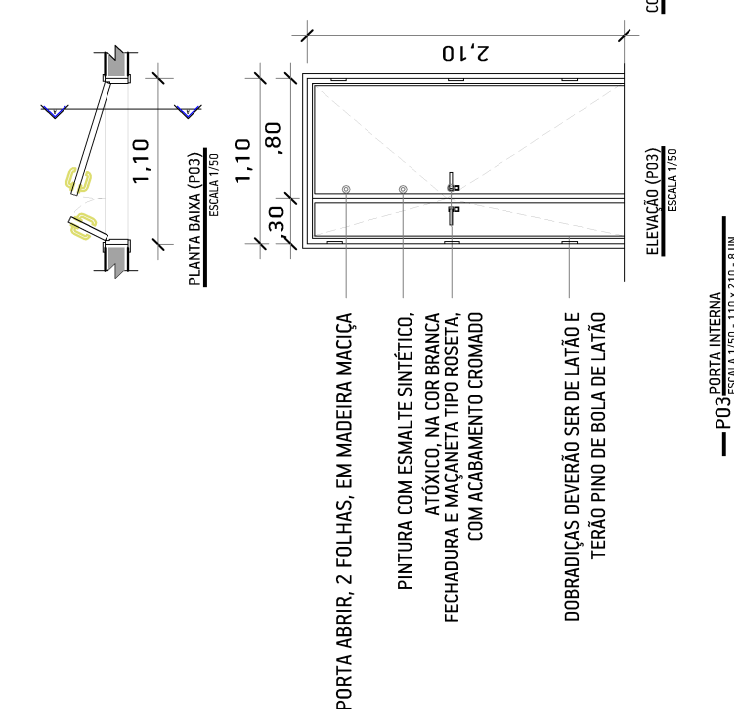

PORTA ABRIU EM MADEIRA MACÇA
 PINTURA COM ESMALTE SINTÉTICO, ATÓXICO, NA COR BRANCA
 FECHADURA E MACANETA TIPO ROSETA, COM ACABAMENTO CROMADO
 DORNBANCAS DEVERÃO SER DE LATÃO E TERÃO PINO DE BOLA DE LATÃO

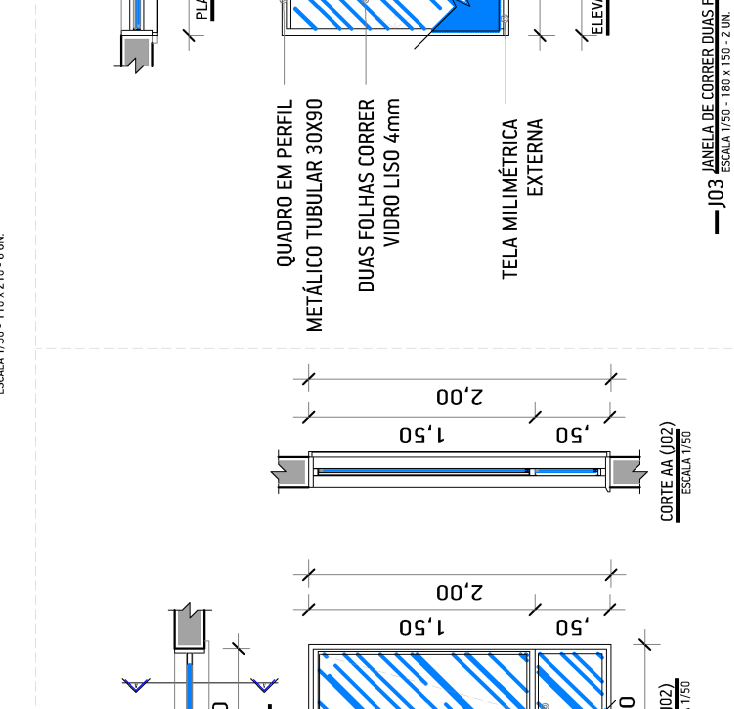

PORTA ABRIU EM ALUMÍNIO ANODIZADO NA COR NATURAL
 BANDEIRA FIXA VIDRO 4mm
 BARRA ANTI-PANICO, COM ACABAMENTO CROMADO
 DORNBANCAS DEVERÃO SER DE LATÃO E TERÃO PINO DE BOLA DE LATÃO

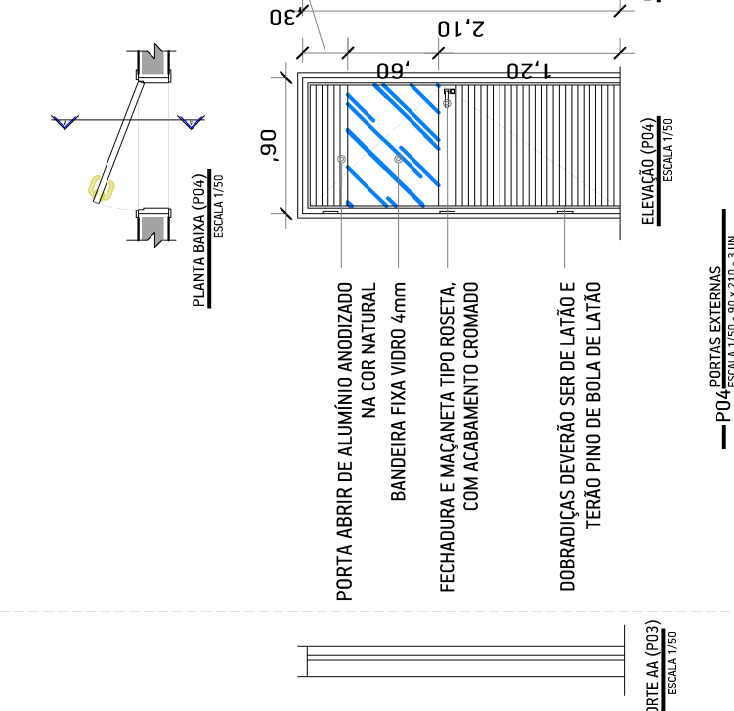

PORTA ABRIU EM MADEIRA MACÇA
 PINTURA COM ESMALTE SINTÉTICO, ATÓXICO, NA COR BRANCA
 FECHADURA E MACANETA TIPO ROSETA, COM ACABAMENTO CROMADO
 DORNBANCAS DEVERÃO SER DE LATÃO E TERÃO PINO DE BOLA DE LATÃO

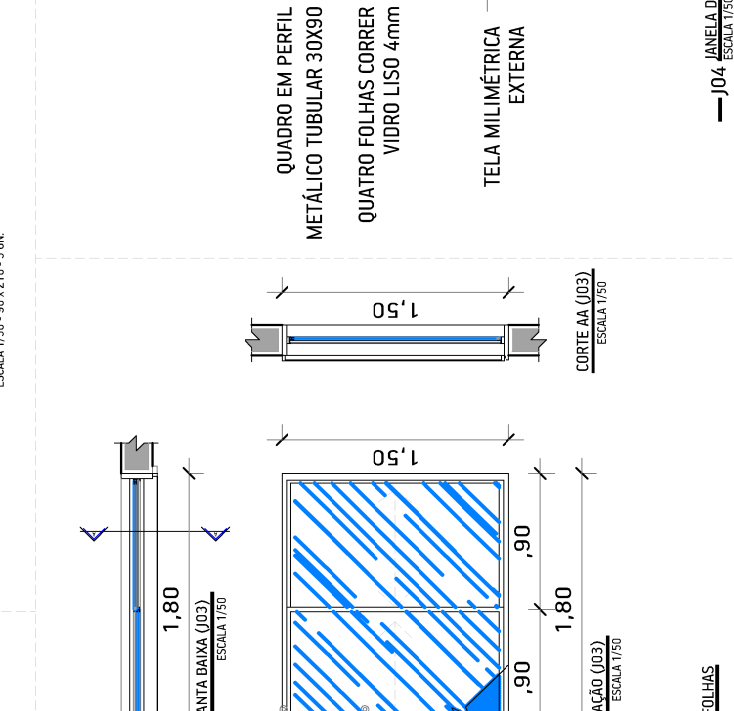

PORTA ABRIU EM ALUMÍNIO ANODIZADO NA COR NATURAL
 BANDEIRA FIXA VIDRO 4mm
 BARRA ANTI-PANICO, COM ACABAMENTO CROMADO
 DORNBANCAS DEVERÃO SER DE LATÃO E TERÃO PINO DE BOLA DE LATÃO

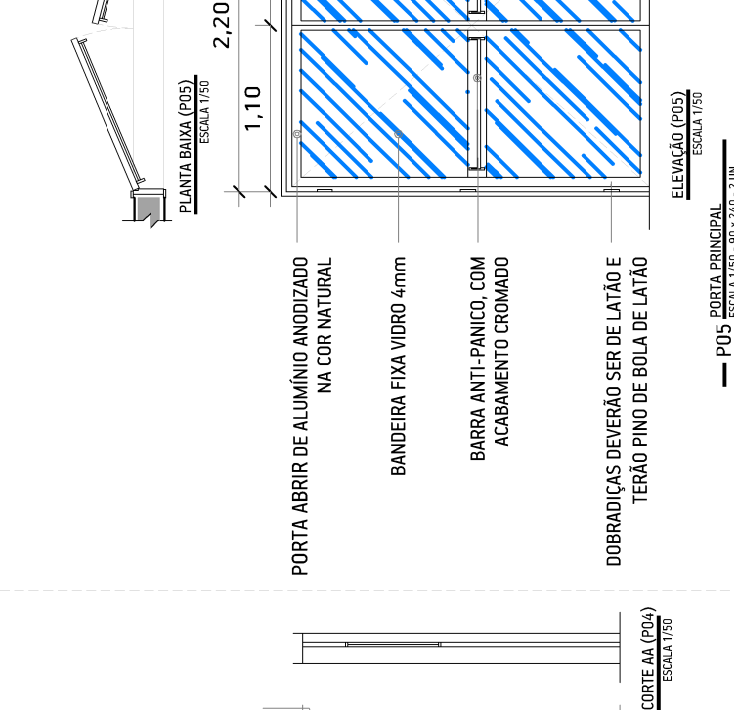

PORTA ABRIU EM MADEIRA MACÇA
 PINTURA COM ESMALTE SINTÉTICO, ATÓXICO, NA COR BRANCA
 FECHADURA E MACANETA TIPO ROSETA, COM ACABAMENTO CROMADO
 DORNBANCAS DEVERÃO SER DE LATÃO E TERÃO PINO DE BOLA DE LATÃO

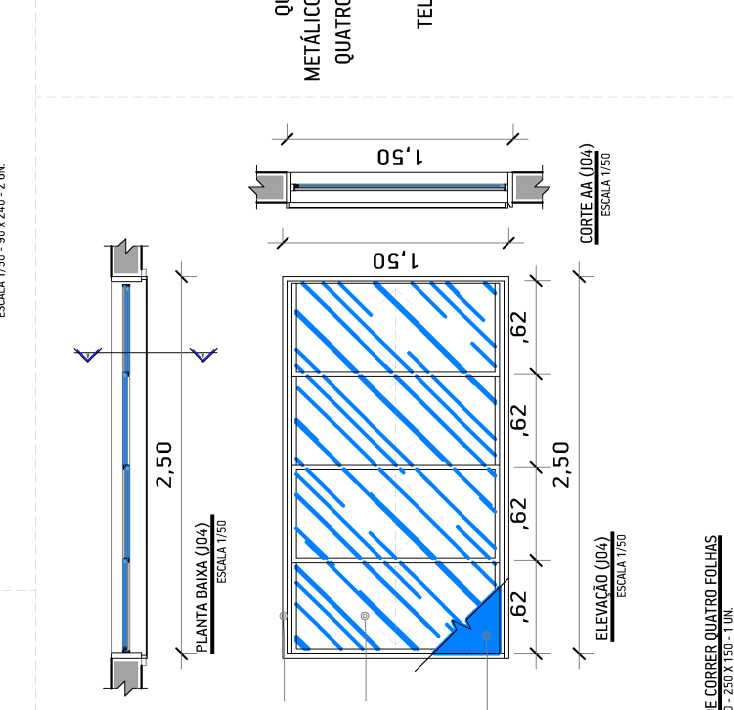

PORTA ABRIU EM ALUMÍNIO ANODIZADO NA COR NATURAL
 BANDEIRA FIXA VIDRO 4mm
 BARRA ANTI-PANICO, COM ACABAMENTO CROMADO
 DORNBANCAS DEVERÃO SER DE LATÃO E TERÃO PINO DE BOLA DE LATÃO

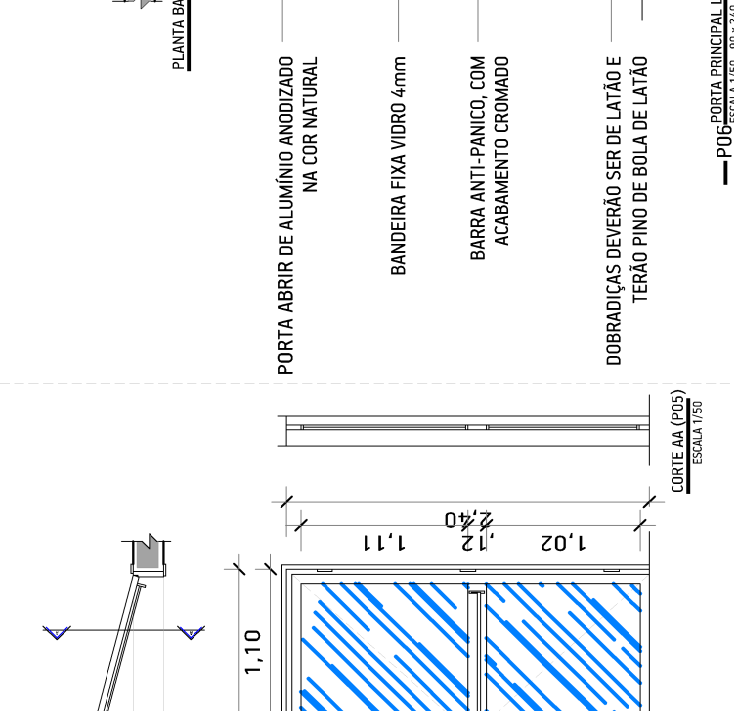

PORTA ABRIU EM MADEIRA MACÇA
 PINTURA COM ESMALTE SINTÉTICO, ATÓXICO, NA COR BRANCA
 FECHADURA E MACANETA TIPO ROSETA, COM ACABAMENTO CROMADO
 DORNBANCAS DEVERÃO SER DE LATÃO E TERÃO PINO DE BOLA DE LATÃO

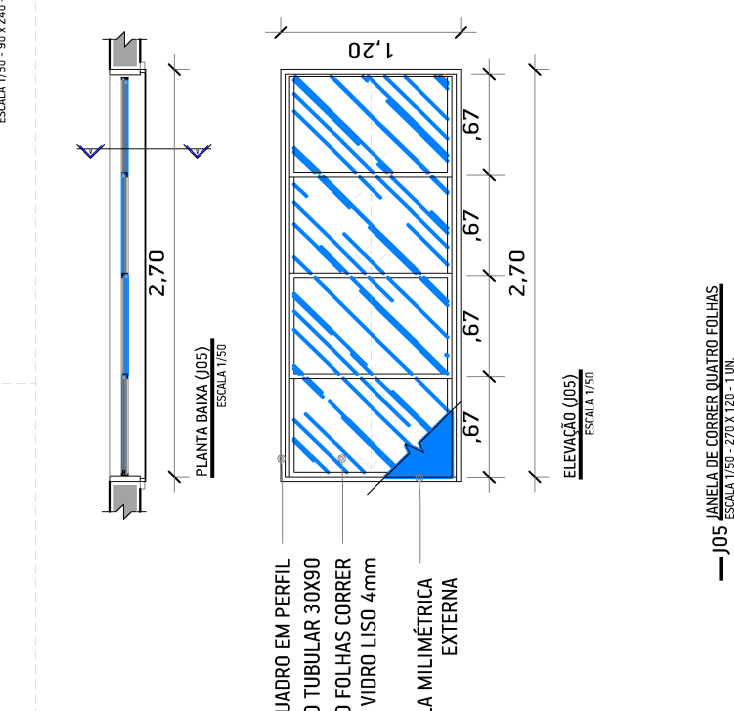

PORTA ABRIU EM ALUMÍNIO ANODIZADO NA COR NATURAL
 BANDEIRA FIXA VIDRO 4mm
 BARRA ANTI-PANICO, COM ACABAMENTO CROMADO
 DORNBANCAS DEVERÃO SER DE LATÃO E TERÃO PINO DE BOLA DE LATÃO

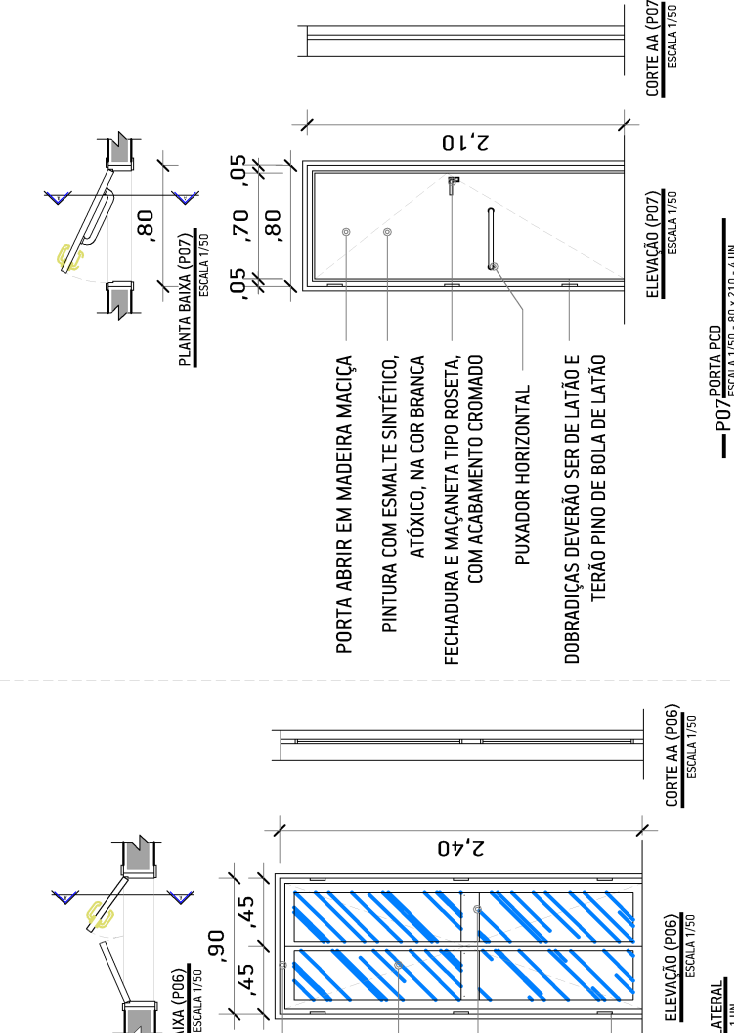

PORTA ABRIU EM MADEIRA MACÇA
 PINTURA COM ESMALTE SINTÉTICO, ATÓXICO, NA COR BRANCA
 FECHADURA E MACANETA TIPO ROSETA, COM ACABAMENTO CROMADO
 DORNBANCAS DEVERÃO SER DE LATÃO E TERÃO PINO DE BOLA DE LATÃO

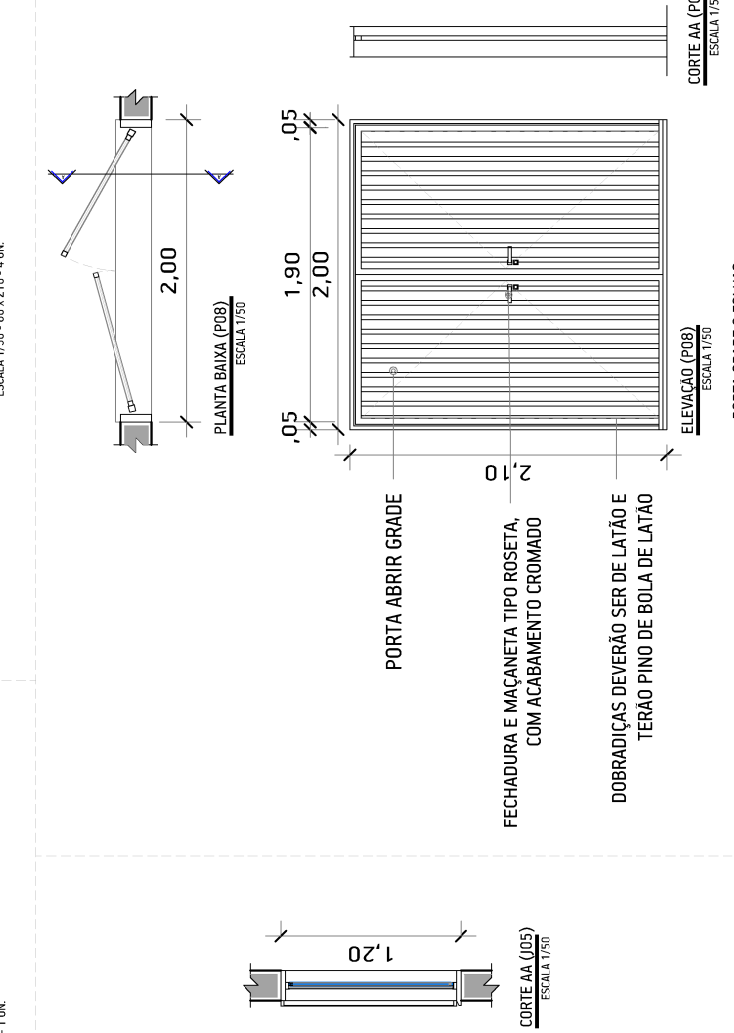

PORTA ABRIU EM ALUMÍNIO ANODIZADO NA COR NATURAL
 BANDEIRA FIXA VIDRO 4mm
 BARRA ANTI-PANICO, COM ACABAMENTO CROMADO
 DORNBANCAS DEVERÃO SER DE LATÃO E TERÃO PINO DE BOLA DE LATÃO

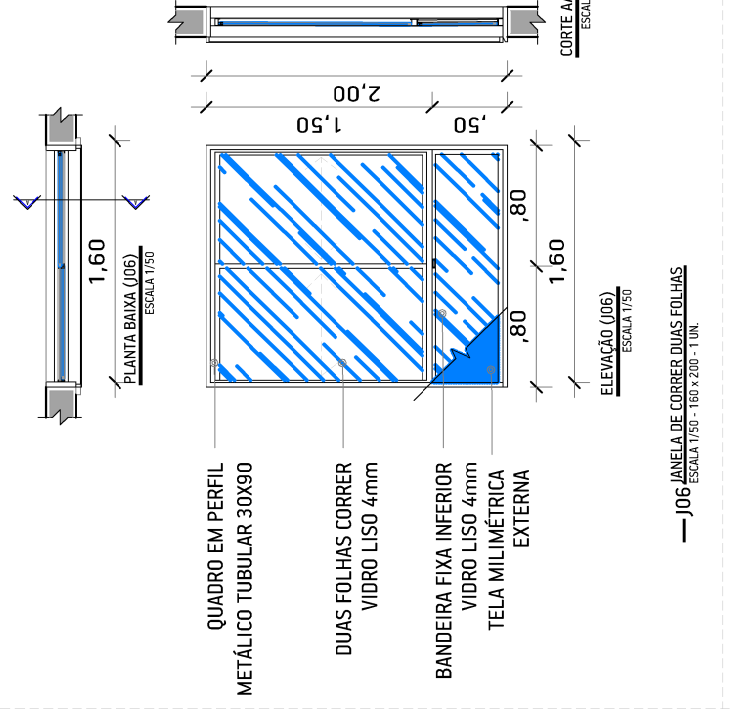

JANELA EM PERFIL METÁLICO TUBULAR 30X30
 DUAS FOLHAS CORRER VIDRO LISO 4mm
 BANDEIRA FIXA INTERIOR VIDRO LISO 4mm
 TELA MILIMÉTRICA EXTERNA

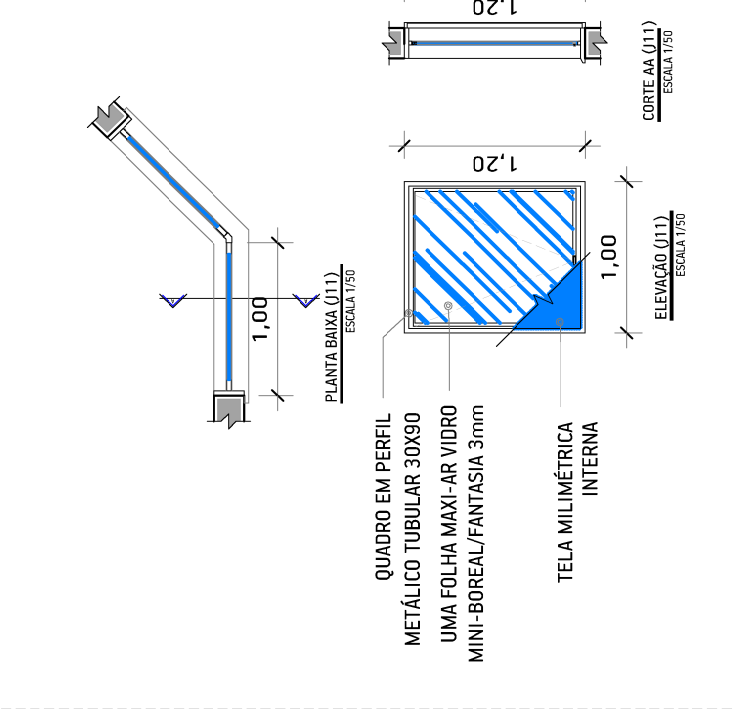

JANELA EM PERFIL METÁLICO TUBULAR 30X30
 DUAS FOLHAS CORRER VIDRO LISO 4mm
 BANDEIRA FIXA INTERIOR VIDRO LISO 4mm
 TELA MILIMÉTRICA EXTERNA

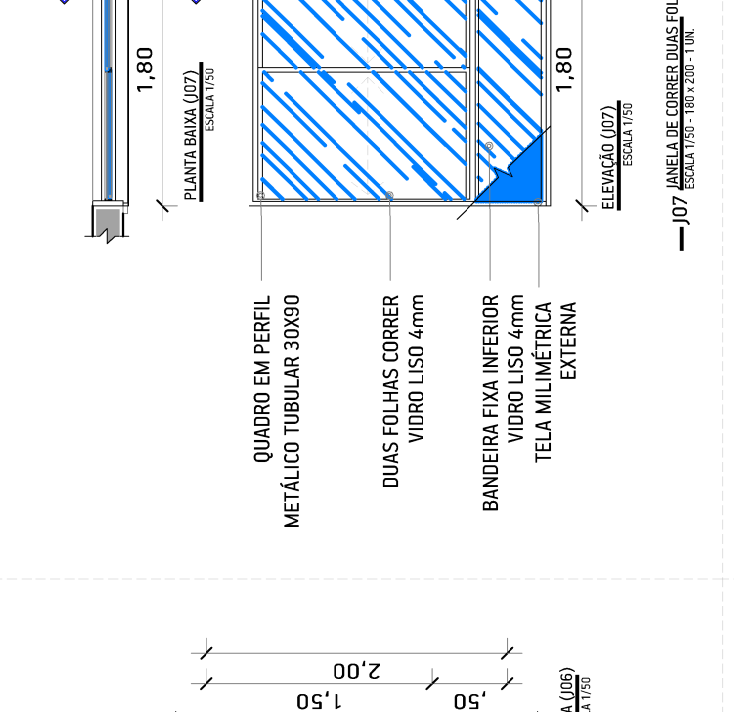

JANELA EM PERFIL METÁLICO TUBULAR 30X30
 DUAS FOLHAS CORRER VIDRO LISO 4mm
 BANDEIRA FIXA INTERIOR VIDRO LISO 4mm
 TELA MILIMÉTRICA EXTERNA

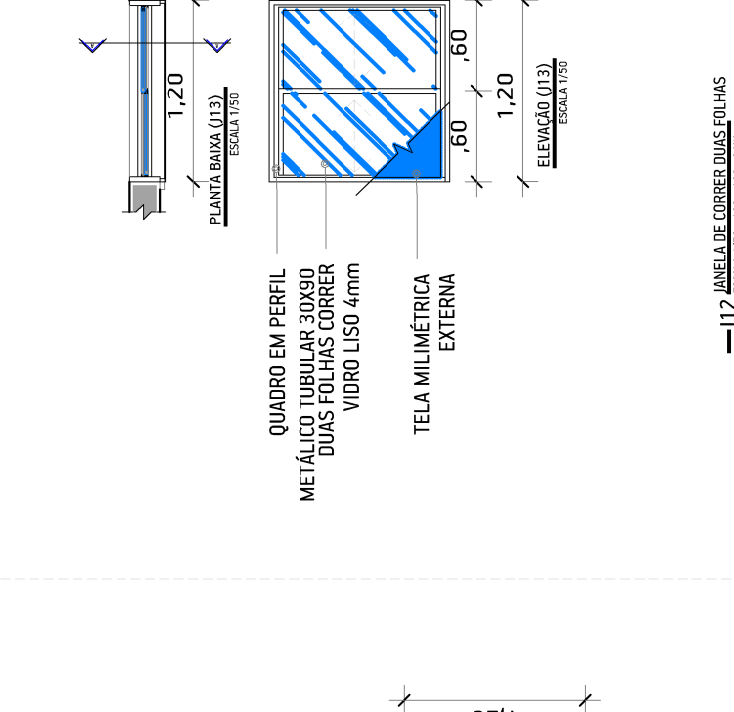

JANELA EM PERFIL METÁLICO TUBULAR 30X30
 DUAS FOLHAS CORRER VIDRO LISO 4mm
 BANDEIRA FIXA INTERIOR VIDRO LISO 4mm
 TELA MILIMÉTRICA EXTERNA

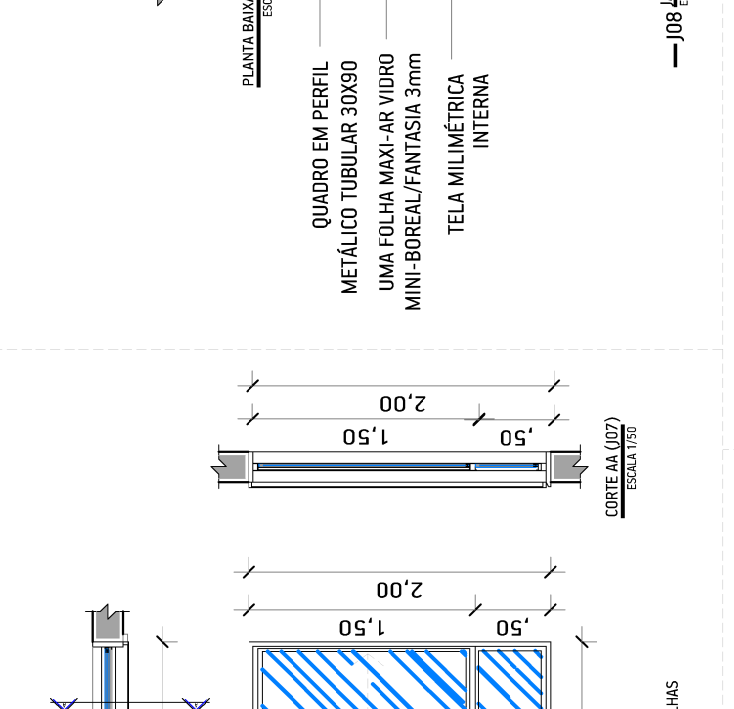

JANELA EM PERFIL METÁLICO TUBULAR 30X30
 DUAS FOLHAS CORRER VIDRO LISO 4mm
 BANDEIRA FIXA INTERIOR VIDRO LISO 4mm
 TELA MILIMÉTRICA EXTERNA

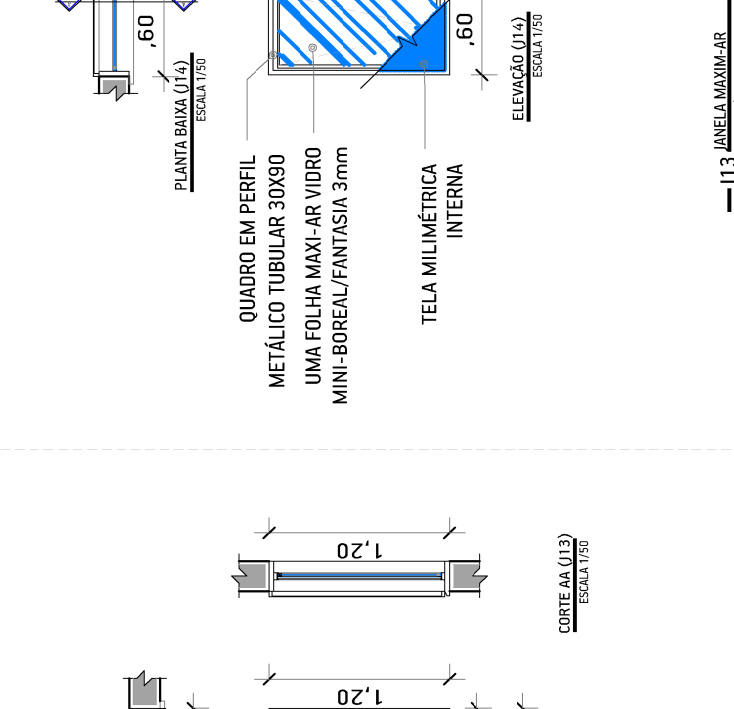

JANELA EM PERFIL METÁLICO TUBULAR 30X30
 DUAS FOLHAS CORRER VIDRO LISO 4mm
 BANDEIRA FIXA INTERIOR VIDRO LISO 4mm
 TELA MILIMÉTRICA EXTERNA

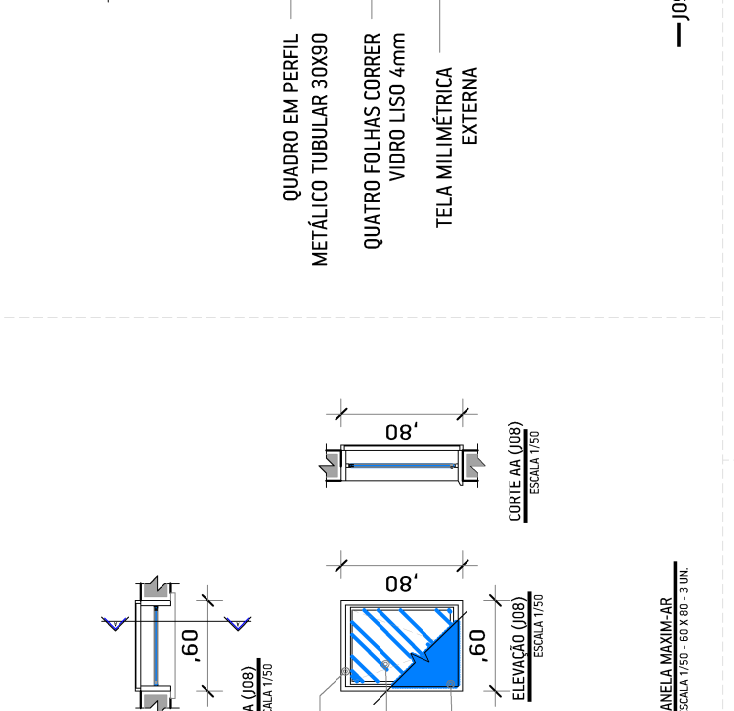

JANELA EM PERFIL METÁLICO TUBULAR 30X30
 DUAS FOLHAS CORRER VIDRO LISO 4mm
 BANDEIRA FIXA INTERIOR VIDRO LISO 4mm
 TELA MILIMÉTRICA EXTERNA

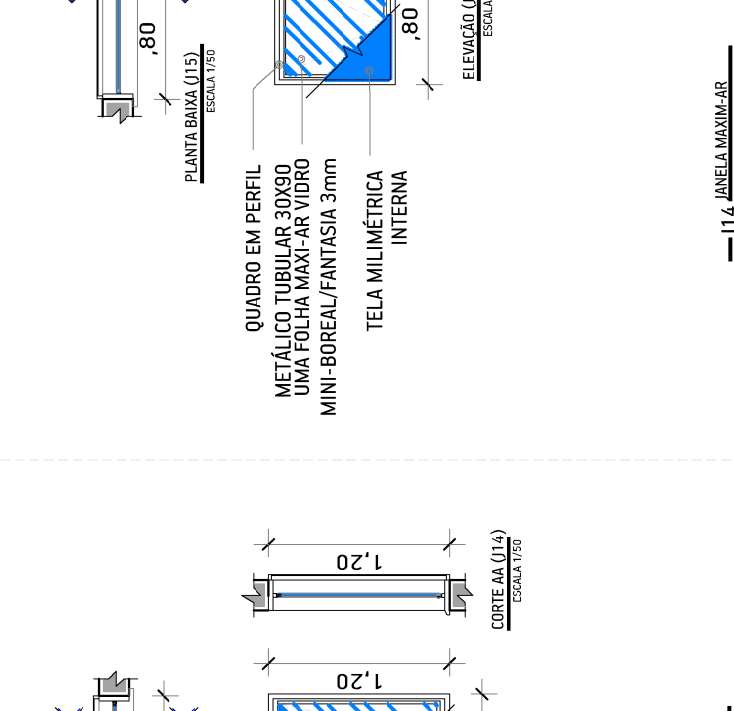

JANELA EM PERFIL METÁLICO TUBULAR 30X30
 DUAS FOLHAS CORRER VIDRO LISO 4mm
 BANDEIRA FIXA INTERIOR VIDRO LISO 4mm
 TELA MILIMÉTRICA EXTERNA

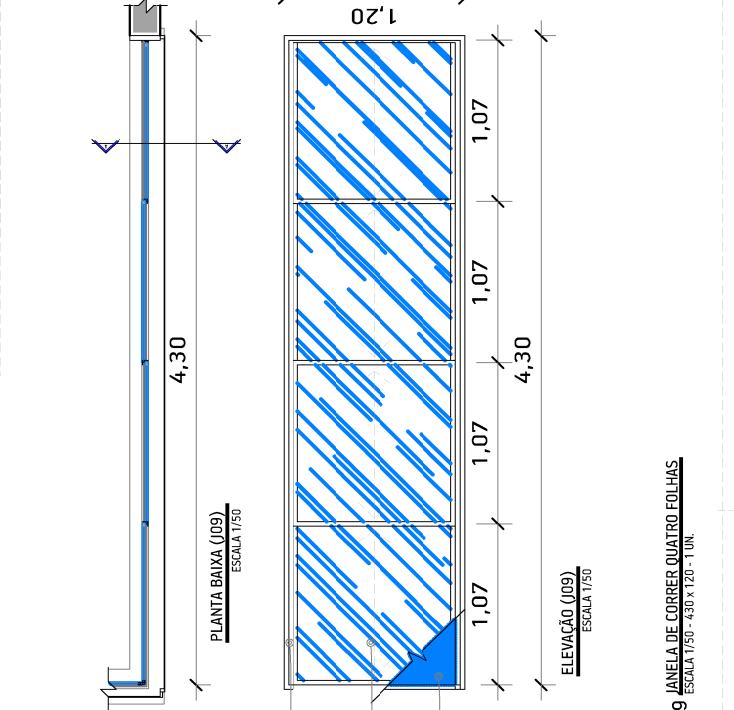

JANELA EM PERFIL METÁLICO TUBULAR 30X30
 DUAS FOLHAS CORRER VIDRO LISO 4mm
 BANDEIRA FIXA INTERIOR VIDRO LISO 4mm
 TELA MILIMÉTRICA EXTERNA

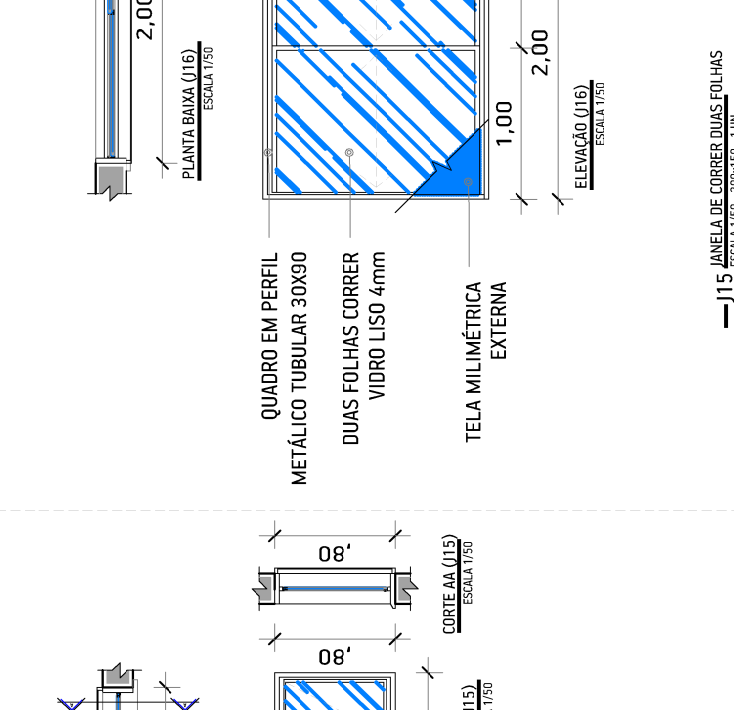

JANELA EM PERFIL METÁLICO TUBULAR 30X30
 DUAS FOLHAS CORRER VIDRO LISO 4mm
 BANDEIRA FIXA INTERIOR VIDRO LISO 4mm
 TELA MILIMÉTRICA EXTERNA

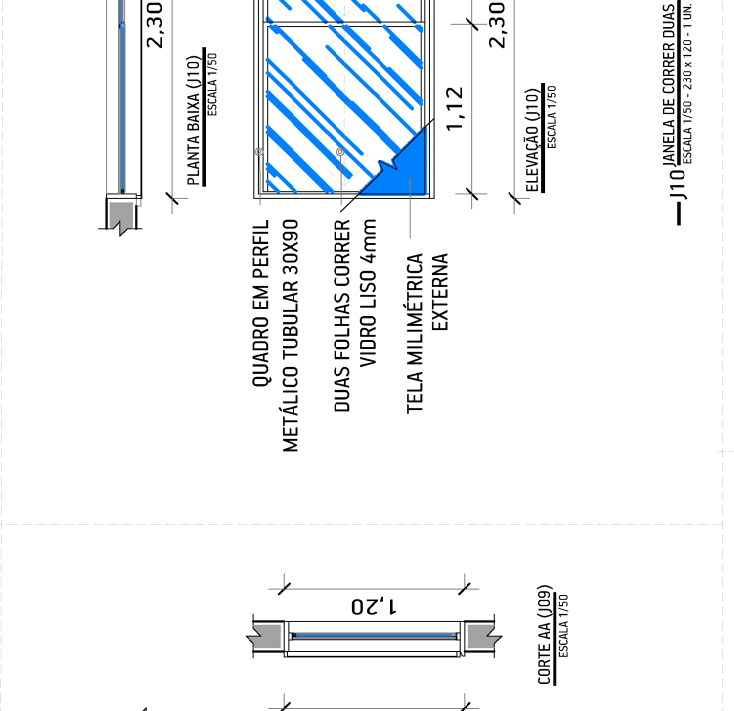

JANELA EM PERFIL METÁLICO TUBULAR 30X30
 DUAS FOLHAS CORRER VIDRO LISO 4mm
 BANDEIRA FIXA INTERIOR VIDRO LISO 4mm
 TELA MILIMÉTRICA EXTERNA

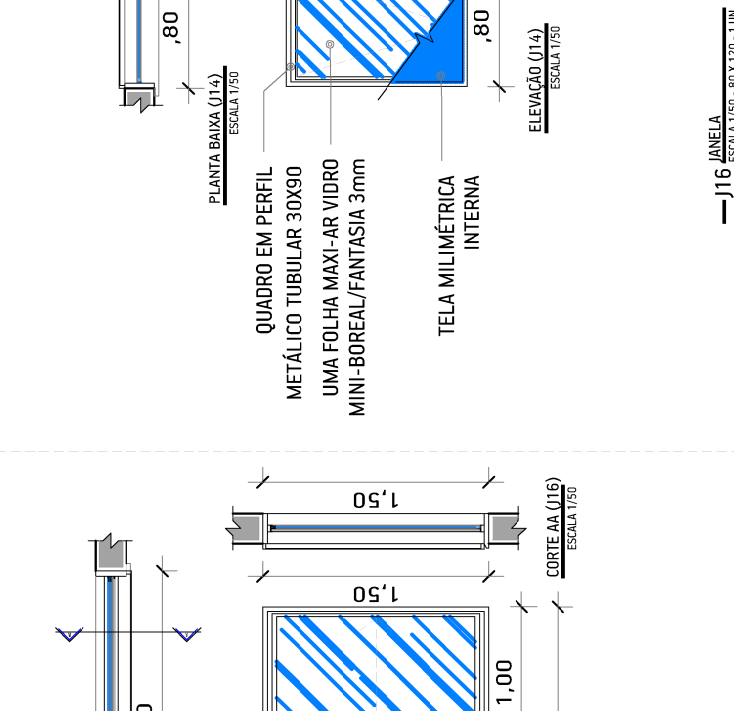

JANELA EM PERFIL METÁLICO TUBULAR 30X30
 DUAS FOLHAS CORRER VIDRO LISO 4mm
 BANDEIRA FIXA INTERIOR VIDRO LISO 4mm
 TELA MILIMÉTRICA EXTERNA

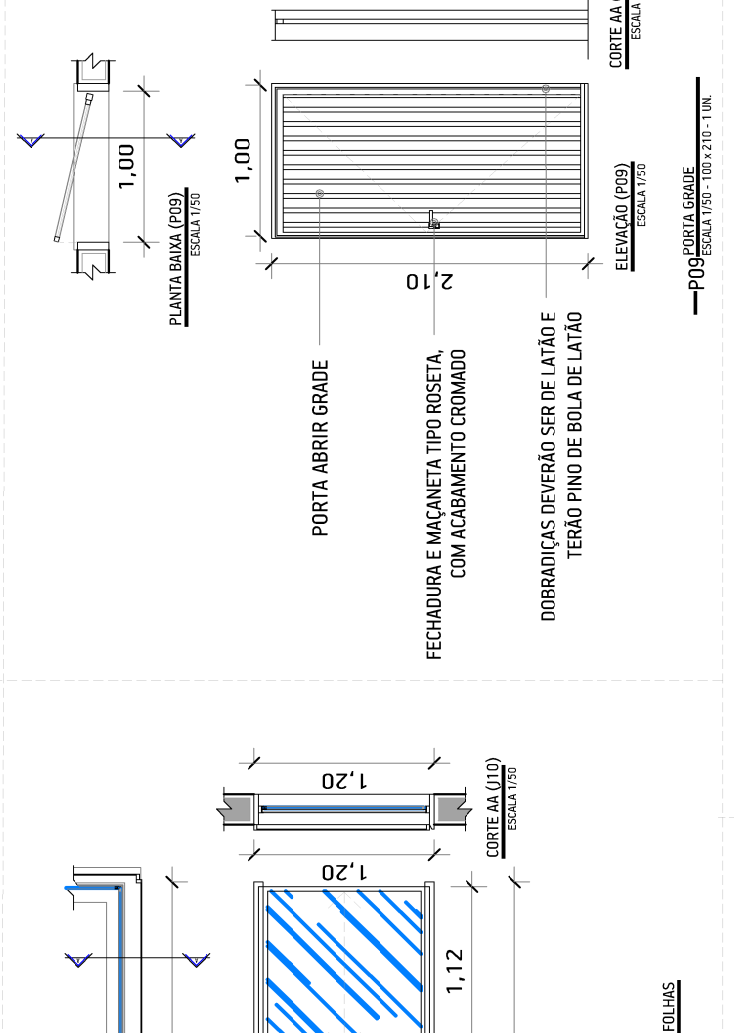

JANELA EM PERFIL METÁLICO TUBULAR 30X30
 DUAS FOLHAS CORRER VIDRO LISO 4mm
 BANDEIRA FIXA INTERIOR VIDRO LISO 4mm
 TELA MILIMÉTRICA EXTERNA

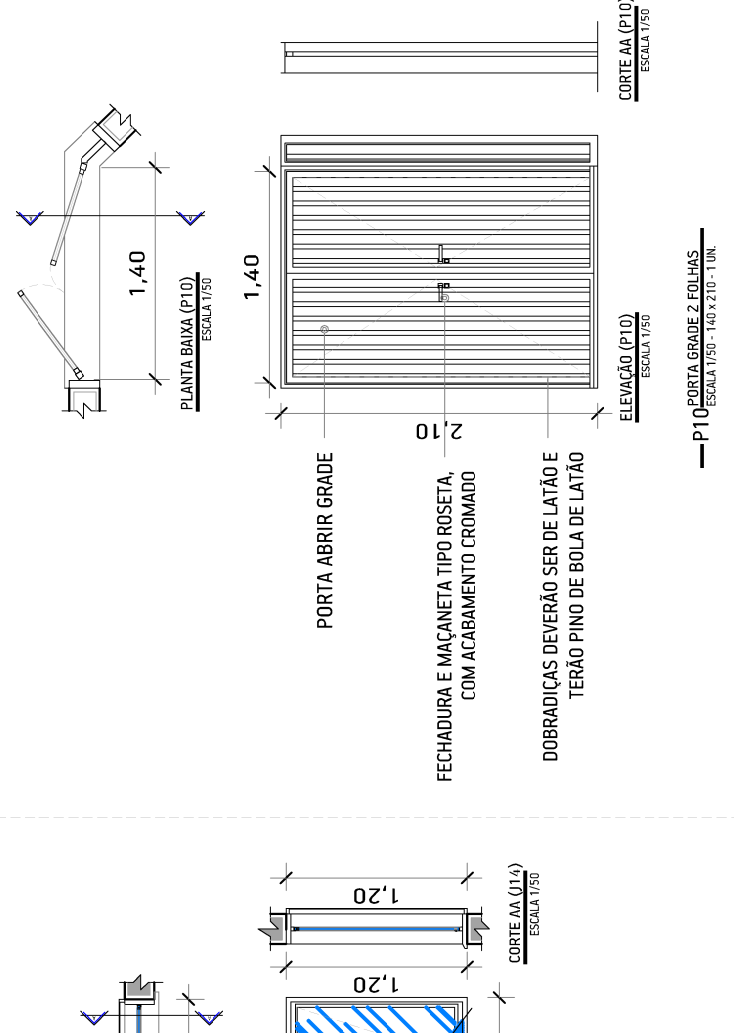

JANELA EM PERFIL METÁLICO TUBULAR 30X30
 DUAS FOLHAS CORRER VIDRO LISO 4mm
 BANDEIRA FIXA INTERIOR VIDRO LISO 4mm
 TELA MILIMÉTRICA EXTERNA

ESPECIFICAÇÃO DAS JANELAS

CODIGO	LARGURA	ALTURA	FRETEL	MATERIAL	TIPO
J1002	2,00	2,00	0,40	VIDRO LISO 4mm COM BANDEIRA FIXA INTERIOR DE VIDRO LISO 4mm	DE CORRES DUAS FOLHAS
J1003	0,90	2,00	0,40	VIDRO LISO 4mm COM BANDEIRA FIXA INTERIOR DE VIDRO LISO 4mm	DE CORRES DUAS FOLHAS
J1004	1,50	0,90	0,40	VIDRO LISO 4mm COM BANDEIRA FIXA INTERIOR DE VIDRO LISO 4mm	DE CORRES DUAS FOLHAS
J1005	2,00	1,50	0,40	VIDRO LISO 4mm COM BANDEIRA FIXA INTERIOR DE VIDRO LISO 4mm	DE CORRES DUAS FOLHAS
J1006	1,50	1,50	0,40	VIDRO LISO 4mm COM BANDEIRA FIXA INTERIOR DE VIDRO LISO 4mm	DE CORRES DUAS FOLHAS
J1007	1,50	2,00	0,40	VIDRO LISO 4mm COM BANDEIRA FIXA INTERIOR DE VIDRO LISO 4mm	DE CORRES DUAS FOLHAS
J1008	2,00	2,00	0,40	VIDRO LISO 4mm COM BANDEIRA FIXA INTERIOR DE VIDRO LISO 4mm	DE CORRES DUAS FOLHAS
J1009	1,50	1,50	0,40	VIDRO LISO 4mm COM BANDEIRA FIXA INTERIOR DE VIDRO LISO 4mm	DE CORRES DUAS FOLHAS
J1010	2,00	2,00	0,40	VIDRO LISO 4mm COM BANDEIRA FIXA INTERIOR DE VIDRO LISO 4mm	DE CORRES DUAS FOLHAS
J1011	1,50	1,50	0,40	VIDRO LISO 4mm COM BANDEIRA FIXA INTERIOR DE VIDRO LISO 4mm	DE CORRES DUAS FOLHAS
J1012	1,50	2,00	0,40	VIDRO LISO 4mm COM BANDEIRA FIXA INTERIOR DE VIDRO LISO 4mm	DE CORRES DUAS FOLHAS
J1013	2,00	2,00	0,40	VIDRO LISO 4mm COM BANDEIRA FIXA INTERIOR DE VIDRO LISO 4mm	DE CORRES DUAS FOLHAS
J1014	1,50	1,50	0,40	VIDRO LISO 4mm COM BANDEIRA FIXA INTERIOR DE VIDRO LISO 4mm	DE CORRES DUAS FOLHAS
J1015	2,00	2,00	0,40	VIDRO LISO 4mm COM BANDEIRA FIXA INTERIOR DE VIDRO LISO 4mm	DE CORRES DUAS FOLHAS
J1016	1,50	1,50	0,40	VIDRO LISO 4mm COM BANDEIRA FIXA INTERIOR DE VIDRO LISO 4mm	DE CORRES DUAS FOLHAS

ESPECIFICAÇÃO DAS PORTAS

CODIGO	LARGURA	ALTURA	FRETEL	MATERIAL	TIPO
P1001	0,70	2,10	-	MADERA MACÇA	ABRIR 1 FOLHA
P1002	0,90	2,10	-	MADERA MACÇA	ABRIR 1 FOLHA
P1003	1,10	2,10	-	MADERA MACÇA	ABRIR 1 FOLHA
P1004	0,90	2,40	-	ALUMÍNIO COM BANDEIRA FIXA DE VIDRO	ABRIR 1 FOLHA
P1005	1,10	2,40	-	ALUMÍNIO COM BANDEIRA FIXA DE VIDRO	ABRIR 1 FOLHA
P1006	0,90	2,10	-	MADERA MACÇA COM PUNHO HORIZONTAL	ABRIR 2 FOLHAS
P1007	1,10	2,10	-	MADERA MACÇA COM PUNHO HORIZONTAL	ABRIR 2 FOLHAS
P1008	0,90	2,10	-	MADERA MACÇA	ABRIR 2 FOLHAS
P1009	1,10	2,10	-	MADERA MACÇA	ABRIR 2 FOLHAS
P1010	1,10	2,10	-	MADERA MACÇA	ABRIR 2 FOLHAS



DOISPORDOIS
ENGENHARIA

OBRA: FMSERTAO
PROJETO: ARQUITETÓNICO - ARQ-DWG-EDE
ENDEREÇO: RUA RENALDO SBORELLO, QUADRA 29, PARTE DOS LOTES 05, 06 E 07 - CENTRO - SERTÃOIS
PROPRIETÁRIO: RESPONSÁVEIS TÉCNICOS:
 PREFEITURA MUNICIPAL DE SERTÃOIS
 DISCIPLINA: ENGENHARIA

DESCRIÇÃO: PLANILHA DE ESQUADRIAS
ÁREA TERRENO: 750,00 m²
ÁREA CONSTRUIDA: 394,41 m²
ESCALA: 1/50
DATA: 07/2017
REVISÃO: R54
CÓDIGO: 1719

FRANCHA: 10
ARQ: 07

OBSERVAÇÕES: Direitos autorais reservados conforme artigo 184 do código penal, Lei 5988 de código civil, conf. art. 205/71

Francisco Benedito
 ENGENHEIRO CIVIL Nº 17.134
 54 918140874

Edmarcio Benedito
 ENGENHEIRO CIVIL Nº 17.542
 54 918013030

DISCIPLINA: ENGENHARIA